

TUB LED ROTATIU 10 A 30 W



Avantatges competius

- Major eficiència lumínica. Estalvi energètic mínim del 65/70% del consum elèctric respecte als sistemes tradicionals equivalents.
- Encesa instantània.
- Ecològic. No conté gas ni metalls pesats com plom i mercuri.
- No produeix parpelleig. Evita la fatiga ocular.

- Bona distribució de la llum i uniformitat de color.
- No requereix manteniment.

Característiques

- Tub rotatiu d'alta qualitat.
- Funciona directe a 220 V o, alternativament, sense desmuntar l'estabilitzador d'inducció mitjançant un led-starter, mantenint la instal·lació existent.

- Alta potència per les mesures standard.
- Tub especial per operar en altura de 1500mm a 30W LED (equivalent a 80W fluorescent)

Aplicacions

- Comercial i industrial.



Lm	°	l (mm)	t (h)	Ø (mm)	W	V	K	PF	CRI	IP
1280	120	600	50.000	260	10	85 - 265	2800 - 6500	>95	>80	50
1790	120	900	50.000	260	14	85 - 265	2800 - 6500	>95	>80	50
2560	120	1200	50.000	260	20	85 - 265	2800 - 6500	>95	>80	50
3840	120	1500	50.000	260	30	85 - 265	2800 - 6500	>95	>80	50

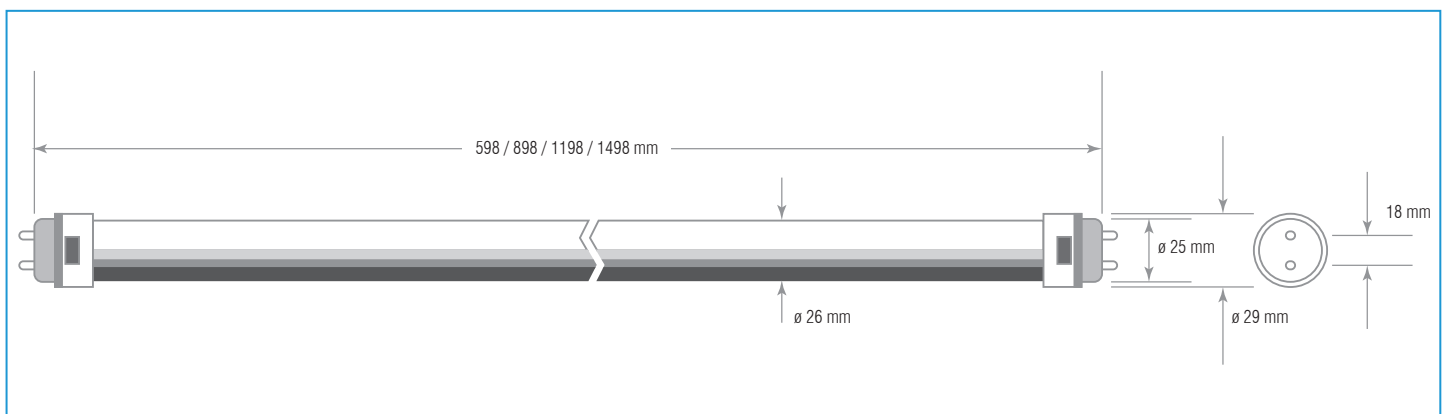

TUB LED ROTATIU 10 A 30 W

MODEL 1500mm 20W (Valors amb un error < 0,5%)

DISTRIBUCIÓ DE LLUM

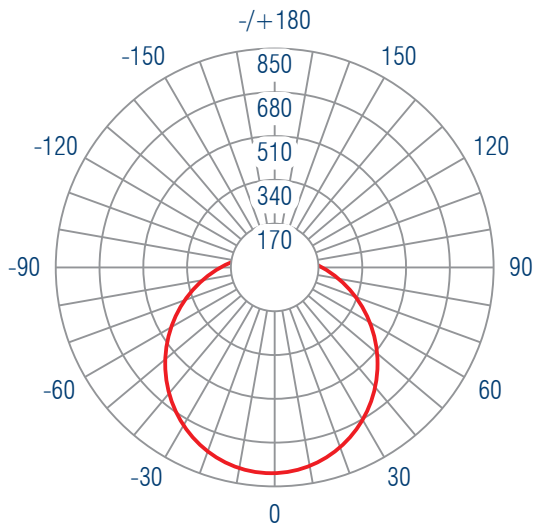

VALOR PROMIG DE LUMINÀNCIA

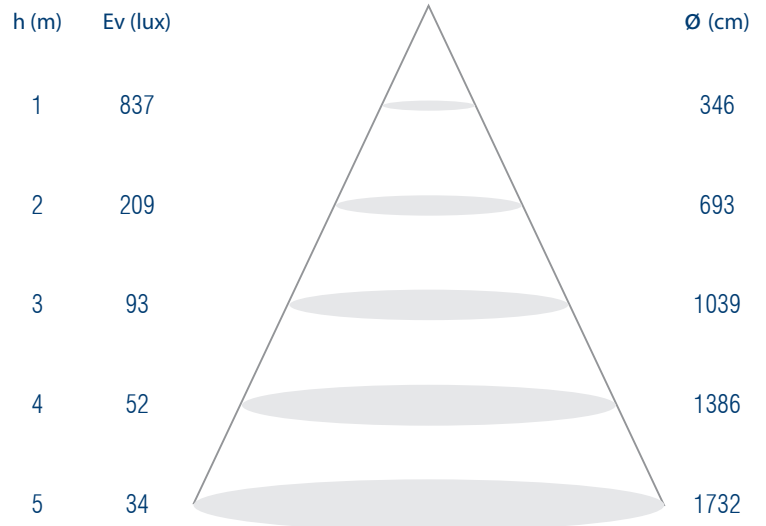

TUB LED ROTATIU 10 A 30 W

GUIA D'INSTAL·LACIÓ PER A TUBS LED AMB ÚNIC COSTAT DE CONNEXIÓ

1. Reactància Inductiva (Instal·lació tradicional)

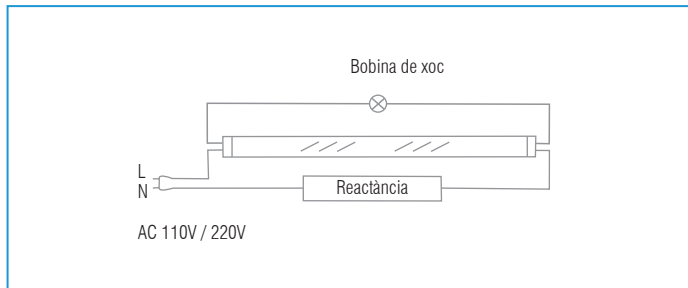

Opció 1

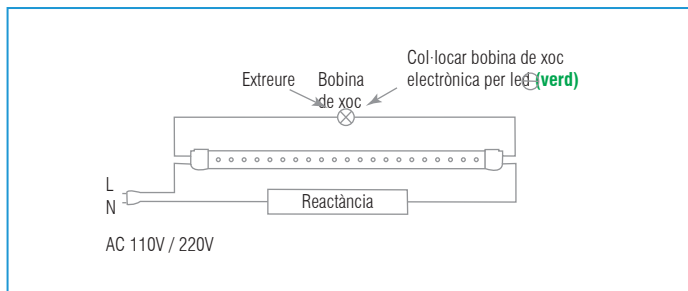

Desconnectar electricitat, treure tub convencional. Treure la bobina de xoc existent i canviar per bobina de xoc per a LED. Posar el tub LED en la seva posició.

Opció 2

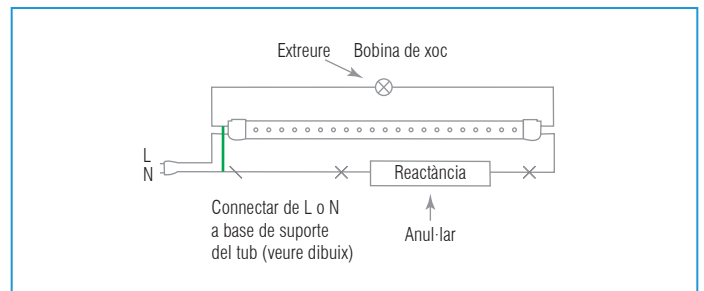

Desconnectar electricitat, treure tub convencional i bobina de xoc existent. Anul·lar la reactància i col·locar el tub LED.

2. Reactància electrònica (sense bobina de xoc)

Instal·lació actual

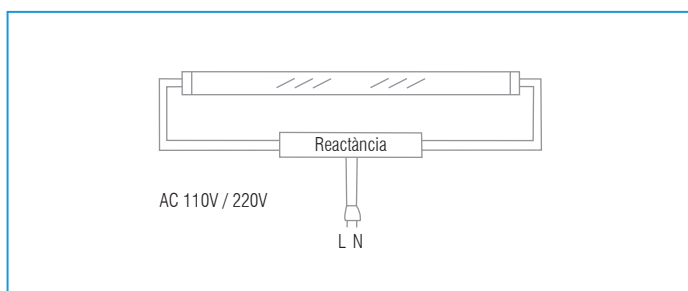

Fluorescent tradicional amb reactància electrònica (sense bobina de xoc)

Solució amb tub LED

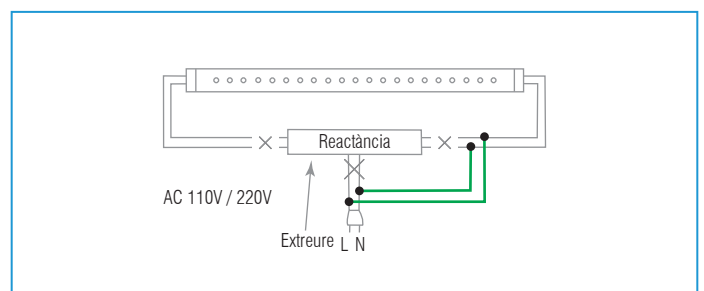

Desconnectar electricitat i treure el tub convencional. Eliminar la reactància electrònica i connectar L i N al mateix suport del tub. Col·locar el tub LED. Connectar l'electricitat.



ATENCIÓ

- 1)** Controlar el voltatge, els tubs funcionen entre 100V i 254V. **2)** Segueixi les instruccions de muntatge per a una correcta instal·lació.
- 3)** No toqui els tubs quan estan encesos. **4)** És necessari desconnectar el corrent quan es manipulin els tubs per evitar curtcircuits i no malmetre el producte. **5)** Utilitzar suports de doble pol (estàndard) **6)** No mirar directament als LEDs durant molt de temps.